



ВИДЕОРЕГИСТРАТОР СЕТЕВОЙ «RGG-0811»

Инструкция по монтажу АЦДР.202162.011 ИМ

1 МЕРЫ ПРЕДОСТОРОЖНОСТИ

1.1 При использовании видеорегистратора внимательно относитесь к функциям внешнего питания, используйте только устройства и блоки питания, подходящие (рекомендованные) к видеорегистратору и вашим электросетям.

1.2 Убедитесь в том, что соединительные провода (разъемы) подключены с соблюдением полярности. Неверное соединение может привести к повреждению и/или неправильному функционированию оборудования.

1.3 Не устанавливайте видеорегистратор в местах, температура которых опускается ниже -10°C и/или поднимается выше $+50^{\circ}\text{C}$, с влажностью выше 90%, повышенного испарения и парообразования, усиленной вибрации.

1.4 При установке видеорегистратора в непосредственной близости от источников мощных электромагнитных полей видеосигнал может быть искажен помехами.

1.5 При монтаже провода электропитания и выходов следует оставить достаточное пространство для легкого доступа при дальнейшем обслуживании устройства.

1.6 Предотвращайте механические повреждения видеорегистратора. Несоответствующие условия хранения и эксплуатации видеорегистратора могут привести к повреждению оборудования.

1.7 В случае, если от устройства идет дым или непонятные запахи, немедленно выключите питание и свяжитесь с авторизованным сервисным центром (вашим поставщиком).

1.8 Если, на ваш взгляд, устройство работает некорректно, ни в коем случае не пытайтесь разобрать его самостоятельно. Свяжитесь с авторизованным сервисным центром (вашим поставщиком).

2 УСТАНОВКА ЖЕСТКОГО ДИСКА

Перед установкой жесткого диска следует выключить видеорегистратор и отключить питание. Видеорегистратор имеет возможность подключения только одного жесткого диска SATA. Следует использовать жесткий диск с частотой вращения 7200 об./мин или выше.

Установите жёсткий диск в устройство, как показано на рисунке 1.



1. Ослабьте винты верхней крышки и сдвиньте панель.

2. Установите четыре винта в жесткий диск (только на три оборота).

3. Расположите жесткий диск в соответствии с четырьмя отверстиями в нижней части.



4. Переверните устройство и надежно вкрутите винты в корпус.

5. Надежно закрепите жесткий диск.

6. Присоедините кабели жесткого диска и питания.



7. Наденьте крышку в соответствии с вырезом и затем установите верхнюю крышку на место.

8. Затяните винты на задней и боковой панелях.

Рисунок 1

3 НАЗНАЧЕНИЕ РАЗЪЕМОВ ЗАДНЕЙ ПАНЕЛИ

На рисунке 2 схематично представлены разъемы задней панели, их подробное описание смотрите в таблице 1.







Рисунок 2

Таблица 1

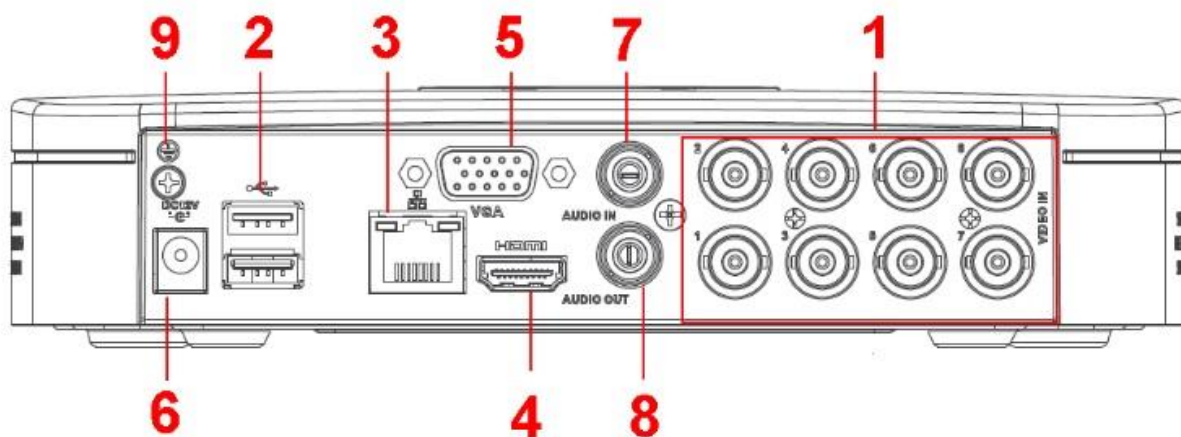
№ п/п	Наименование порта	Соединение	Функция
1	VIDEO IN	Видео вход	Подключение аналоговых видеокамер через разъемы BNC
2		Порт USB2.0	Порт USB2.0. Служит для подключения мыши, USB-устройства хранения данных, USB-устройством для записи дисков и т. д.
3		Сетевой порт	Порт Ethernet 10/100 Мб/с
4	HDMI	Мультимедийный интерфейс высокой четкости	Порт вывода звукового и видео сигнала высокой четкости. Служит для передачи видеосигнала высокой четкости в порт HDMI устройства отображения. Версия HDMI 1.4
5	VGA	Порт выхода видео VGA	Интерфейс Mini-D-Sub для подключения монитора
6		Порт ввода питания	Вход 12 В/2 А постоянного напряжения
7	MIC IN	Порт звукового входа	Порт входа двусторонней громкоговорящей связи. Предназначен для приема аналогового звукового сигнала от микрофона
8	MIC OUT	Порт звукового выхода	Порт выхода двусторонней громкоговорящей связи. Предназначен для вывода аналогового звукового сигнала на звуковой динамик
9		GND	Контакт «земля»

4 ПРОВЕРКА РАБОТОСПОСОБНОСТИ И ПЕРВИЧНАЯ НАСТРОЙКА

4.1 Первый запуск. Изменение пароля.

При первом запуске видеорегистратора появится следующее окно (рис.3).

Инициализация ус...

1 Ввод пароля 2 Жест разблокировки 3 Защита паролем

Пользователь admin

Пароль

От 8 до 32 знаков, содержащих символы верхнего и нижнего регистров, а также цифры.

Подтверждение

Вопрос-подсказка

След. шаг

Рисунок 3

В этом окне требуется задать пароль учетной записи “admin”. Пароль должен представлять собой комбинацию латинских букв верхнего и нижнего регистра и длиной не менее 8, но не более 32 символов.

4.2 Создание пароля разблокировки

Задайте графический пароль разблокировки и повторите его (рис.4).



Рисунок 4

4.3 Ввод параметров восстановления пароля

Введите адрес электронной почты и ответы на контрольные вопросы (рис.5).

Инициализация ус...

1 Ввод пароля 2 Жест разблокировки 3 Защита паролем

Эл. почта (Чтобы сбросить па...

Безопасность

Вопрос 1

Ответ

Вопрос 2

Ответ

Вопрос 3

Ответ

Ок

Рисунок 5

4.4 Мастер настройки

После изменения пароля администратора запустится «Помощник» (рис.6).



Рисунок 6

Измените основные настройки (рис.7), такие как язык системы, расписания и режимы записи, сетевые настройки и др. (рис.8).

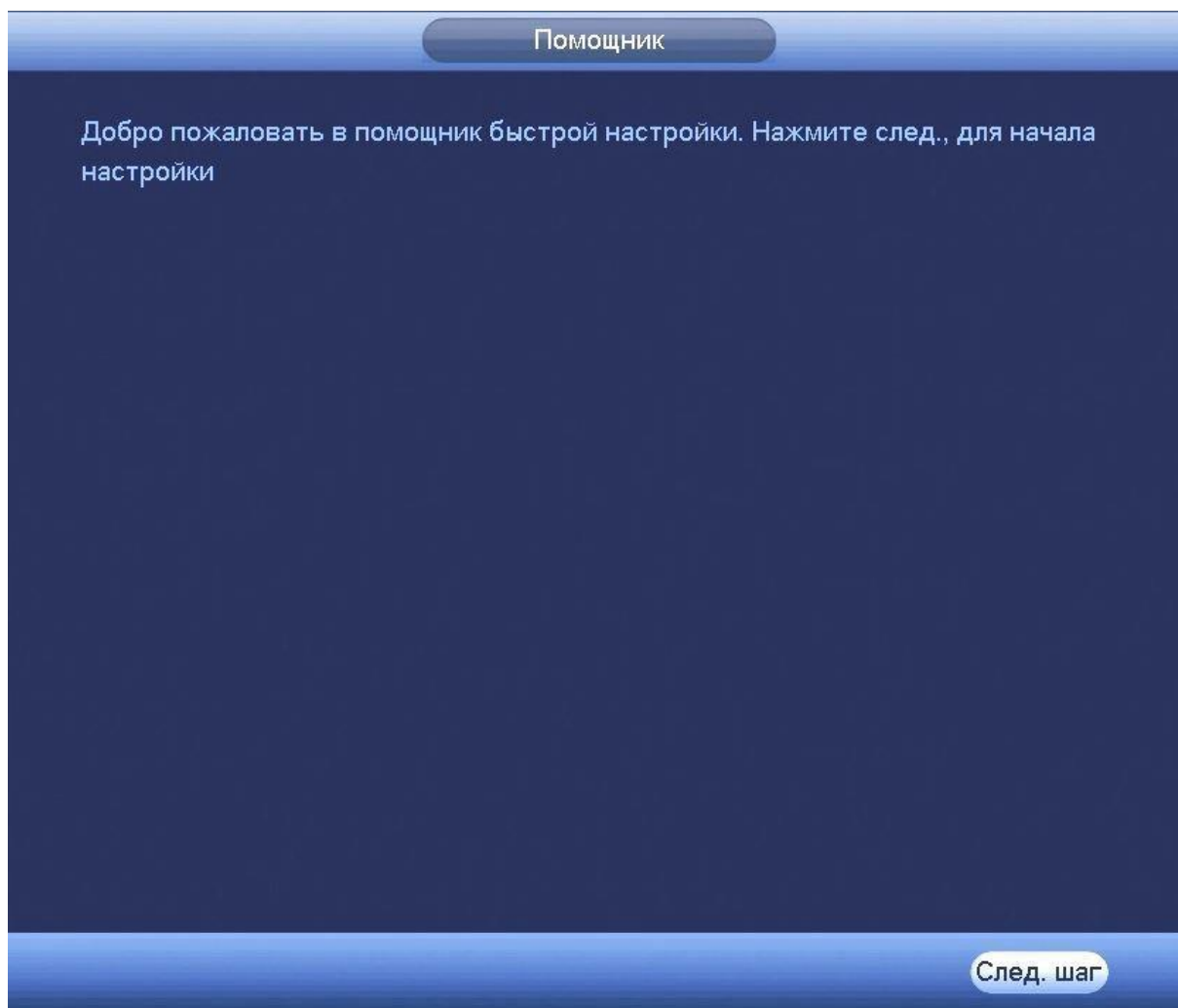

Рисунок 7

По умолчанию видеорегистратор имеет статический сетевой адрес IPv4:

IP адрес: 192.168.1.108
Маска подсети: 255.255.255.0
Шлюз: 192.168.1.1
DNS 1: 8.8.8.8
DNS 2: 8.8.4.4

СЕТЬ

IP версия: IPv4

MAC адрес: 3C:EF:8C:27:F0:9C

Режим: Статич. DHCP

IP адрес: 192 . 168 . 1 . 108 Тест

Маска подсети: 255 . 255 . 255 . 0

Шлюз: 192 . 168 . 1 . 1

DNS 1: 8 . 8 . 8 . 8

DNS 2: 8 . 8 . 4 . 4

MTU: 1500

LAN загрузка

По умол. Пред. шаг След. шаг Отмена

Рисунок 8

Измените сетевые настройки видеорегистратора в соответствии с параметрами вашей сети.

Следуя подсказкам помощника, произведите каналную настройку видеопотоков, снимков, наложения масок конфиденциальности и др. (рис.9).

	Снимок	Наложение
Канал	1	
Тип	Постоянная	Доп.поток1
Сжатие	H.264H	H.264H
Разрешение	1280*720(720P)	352*288(CIF)
Число кадров	25	15
Тип битрейта	CBR	CBR
Интервал кадров	1 S	1 S
Битрейт (Кб/с)	2048	320
Битрейт	448-4096Кб/С	32-640Кб/С
Аудио/Видео	<input type="checkbox"/>	<input checked="" type="checkbox"/>
Формат аудио	G711a	Аудиосигнал: Аудиовход

Рисунок 9

Настройте действия при заполнении жесткого диска и задайте параметры для отрезков записи (рис.10).





Рисунок 10

Настройте параметры расписания: постоянной записи, записи по движению, время предзаписи.

Для того, чтобы стереть период постоянной записи с определённого дня, нажмите  (ластик).

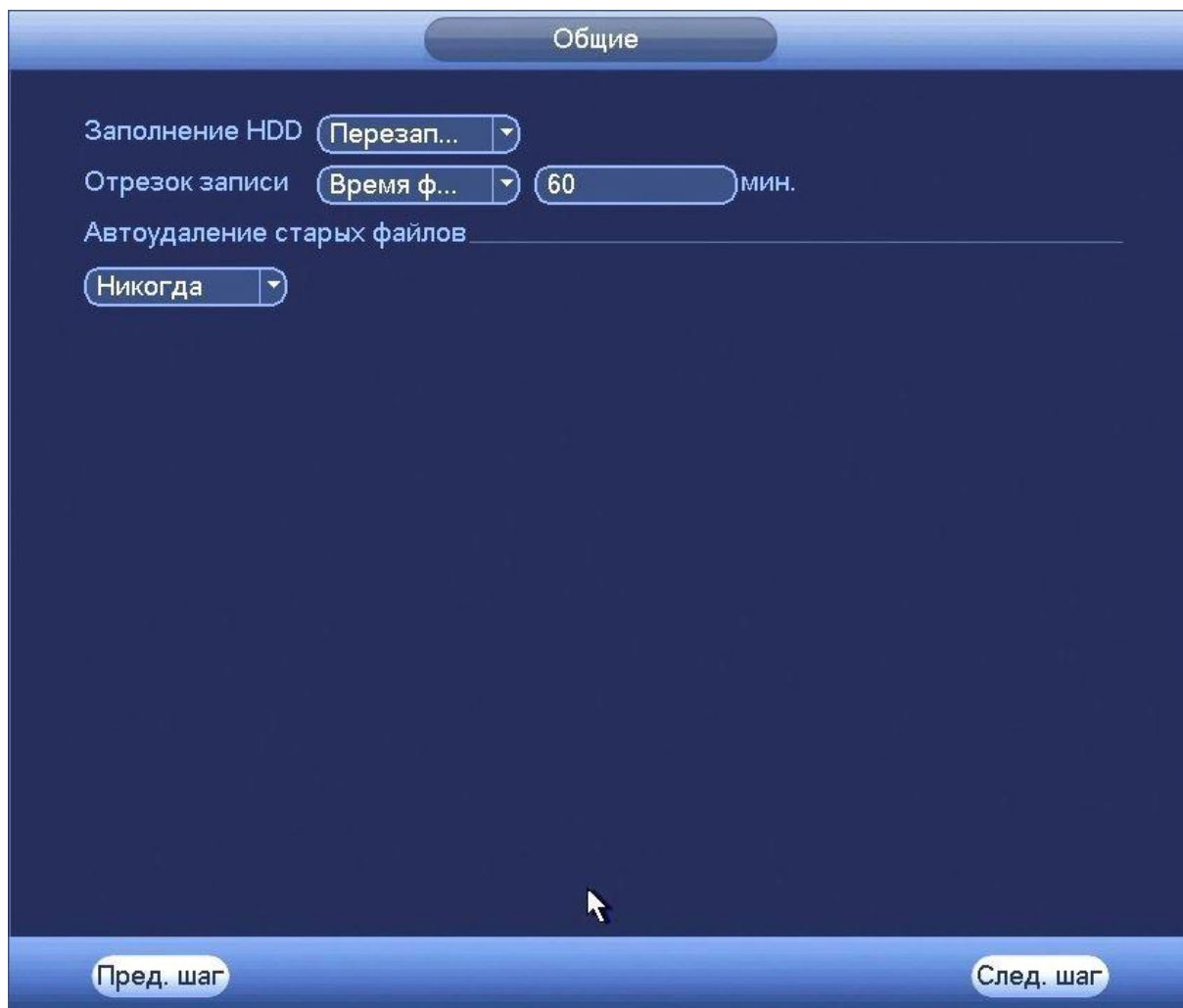
Для того, чтобы задать запись по детектору движения установите «Движ.» и отметьте соответствующие отрезки времени (рис. 11).



Рисунок 11

5 ТЕХНИЧЕСКАЯ ПОДДЕРЖКА

Более подробная информация содержится на CD, входящем в комплект устройства, а также на сайте компании <http://bold.ru>

При затруднениях, возникающих при настройке и эксплуатации изделия, рекомендуется обращаться в техподдержку:

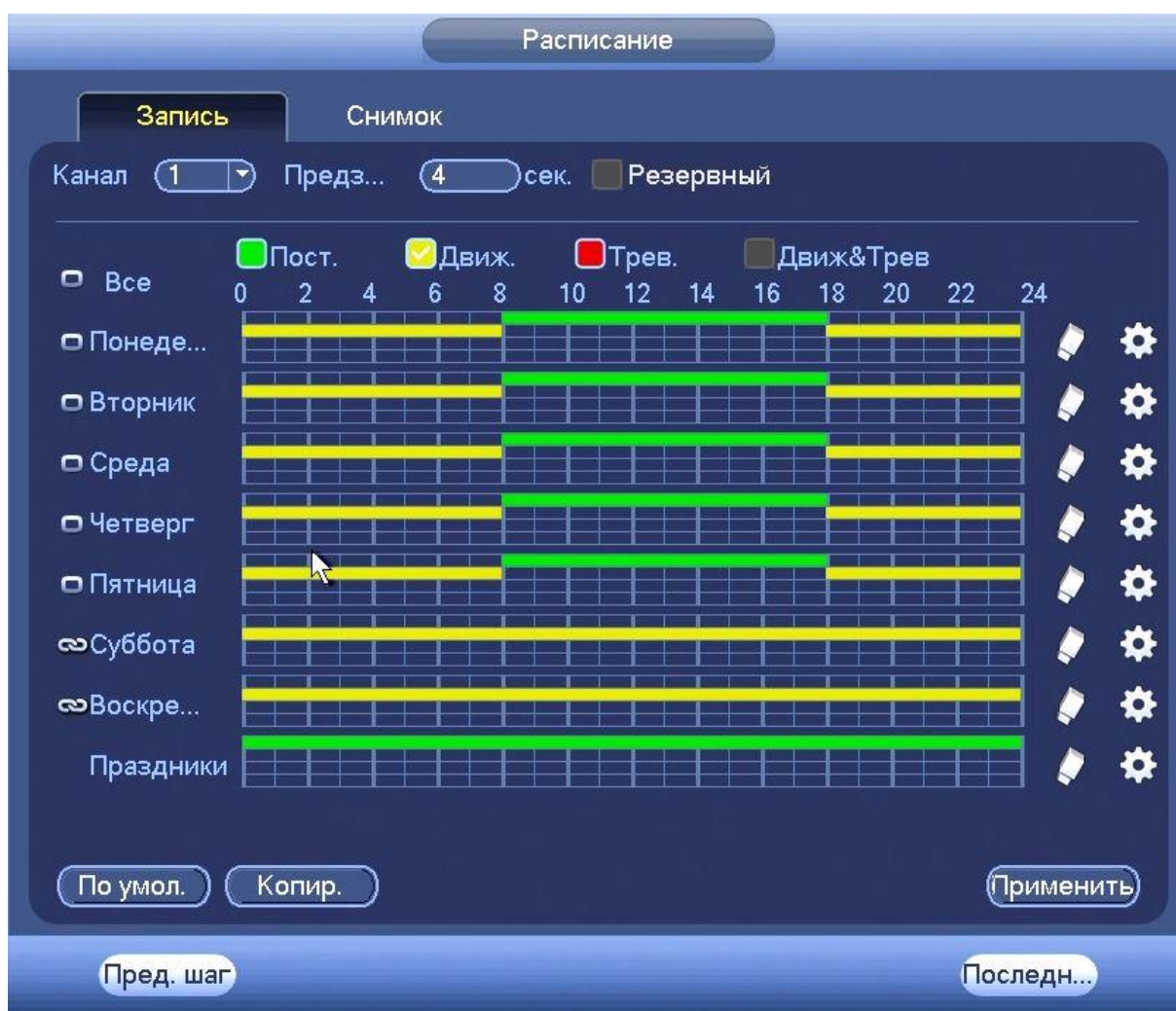
Тел.: (495) 775-71-55 (многоканальный);

E-mail: support@bold.ru.

BOLID®

«RGG-0811» АЦДР.202162.011 ИМ